

สรุปผลกำหนดราคากลาง

แบบ พร. ๕

กองช่างองค์การบริหารส่วนตำบลปึกเตียน

โครงการ/งานก่อสร้าง โครงการพัฒนาแหล่งน้ำลำห้วยบ้านหนองลำนะตุน หมู่ที่ ๒

ปริมาณงาน ขุดลอกดินกว้างเฉลี่ย ๑๒ เมตร ยาว ๖๐๐ เมตร ลึกเฉลี่ย ๐.๕๐ เมตร ปริมาณดินขุดและวัชพืชไม่น้อยกว่า ๔,๐๕๐ ลูกบาศก์เมตร

สถานที่ ห้วยหนองลำนะตุน หมู่ที่ ๒ ตำบลปึกเตียน อำเภอนาทายาง จังหวัดเพชรบุรี

หน่วยงาน กองช่าง องค์การบริหารส่วนตำบลปึกเตียน / ประมาณการวันที่ ๒๒ เมษายน ๒๕๖๒

ที่	รายการ	จำนวนเงินบาท	FACTOR F งานชลประทาน	ราคางาน
๑.	งานชลประทาน	๗๒,๑๓๐.๕๐	๑.๓๓๗๕	๙๖,๔๗๔.๕๔-
๒.	ป้ายโครงการ เงินใน <div style="margin-left: 20px;"> เงินล่วงหน้าหัก ๐ % เงินประกันผลงานหัก ๐ % ดอกเบี้ยเงินกู้ ๖ % VAT ๗ % </div>			
รวมราคาก่อสร้าง				๙๖,๔๗๔.๕๔-
<ul style="list-style-type: none"> ● คิดเป็นเงินประมาณการค่าก่อสร้าง <u>๙๖,๔๗๔.- บาท</u> (-เก็บหมิ่นหกพันสี่ร้อยเจ็ดสิบสี่บาทถ้วน-) 				

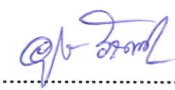
ลงชื่อ..........ประธานกรรมการ

(นางอุไร รักษาชล)

นักพัฒนาชุมชนชำนาญการ

ลงชื่อ..........กรรมการ

(นายสมปอง บัวคลี่)

นายช่างโยธาชำนาญงาน

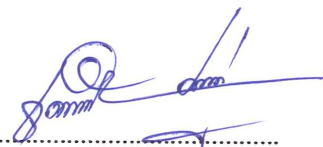
อนุมัติ.....

(นางธิดารัตน์ บุญเปี่ยม)

นายกองค์การบริหารส่วนตำบลปึกเตียน

๑ กค.๖๒.

ลงชื่อ..........กรรมการ

(นางสาวสุจิตตรา เหลืองอร่าม)

นักวิเคราะห์นโยบายและแผนฯ

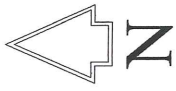

แผนที่ตำบลปึกเตียน อำเภอท้ายาง จังหวัดเพชรบุรี

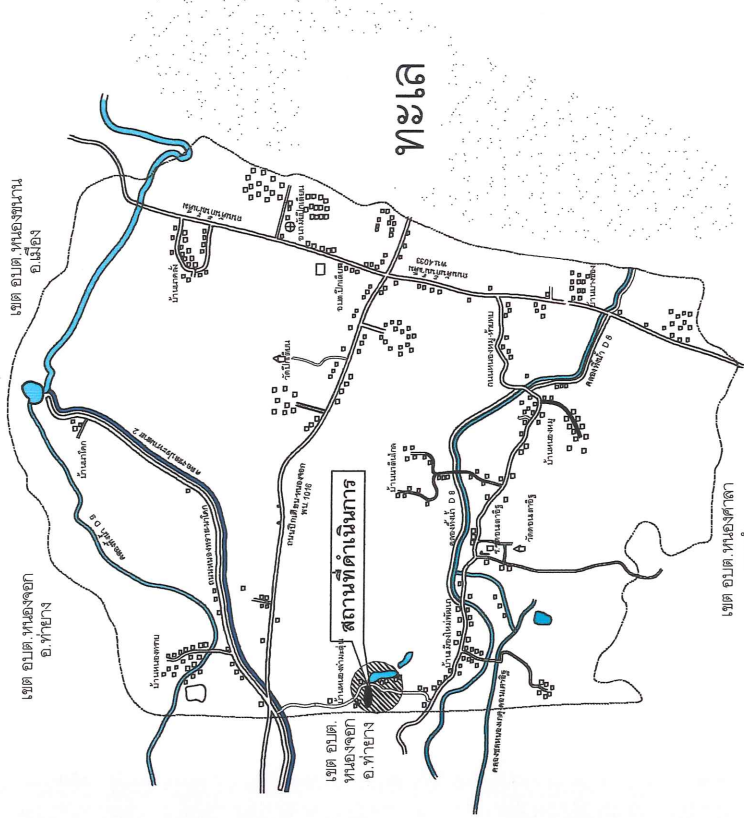

แผนที่ส่งขบโครงการพัฒนาแหล่งน้ำ
ลำห้วยบ้านหนองลำมะตุน หมู่ที่ 2 ต.ปึกเตียน

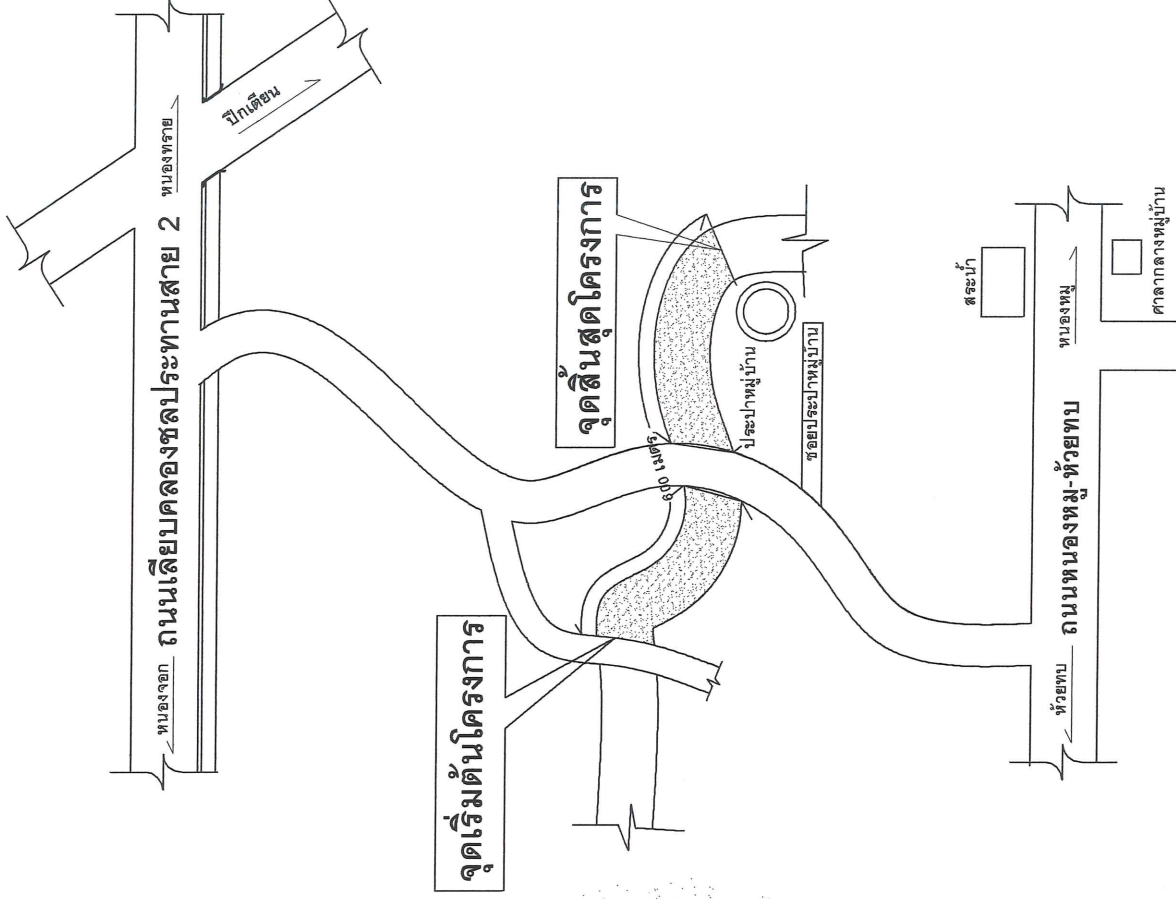

ผังบริเวณโครงการพัฒนาแหล่งน้ำ
ลำห้วยบ้านหนองลำมะตุน หมู่ที่ 2 ต.ปึกเตียน

	
องค์การบริหารส่วนตำบลปึกเตียน อ.ท้ายาง จ.เพชรบุรี	
โครงการก่อสร้างพัฒนาแหล่งน้ำ ลำห้วยบ้านหนองลำมะตุน หมู่ที่ 2 ตำบลปึกเตียน อำเภอท้ายาง จังหวัดเพชรบุรี	
กองช่างองค์การบริหารส่วนตำบลปึกเตียน	
ออกแบบ	กองช่าง
(นายจรูญ ศรีวิจิตร) ศึกษานิเทศก์ นายนิรันดร ศรีวิจิตร ผู้ตรวจทางโยธา	
(.....) วิศวกร นายสมพงษ์ บัวดี นายช่างโยธาชำนาญงาน รก.ผด.กองช่าง	
(นางสาวมาปรีญา นกแก้ว) (.....) เพื่อไปตรวจพิจารณา ปลัดองค์การบริหารส่วนตำบลปึกเตียน 4140.62	
(.....) อนุมัติ นางธิดารัตน์ บุญเปี่ยม นายกองจัดการส่วนตำบลปึกเตียน 4140.62	
SCALE not to scale	
แบบเลขที่	แผ่นที่
จำนวนแผ่น	



องค์การบริหารส่วนตำบลปาย
อ.ปาย จ.เพชรบูรณ์

โครงการก่อสร้างพัฒนาแหล่งน้ำ
ลำห้วยบ้านหนองลำมะตุน
หมู่ที่ ๒ ตำบลปาย อ.ปาย จ.เพชรบูรณ์

กองช่างองค์การบริหารส่วนตำบลปาย

ออกแบบ กองช่าง

(นาย.....) วิศวกร
นายสินธร ศิริจิตร
ผู้ตรวจทางโยธา

(.....) ตรวจ
นายสมพงษ์ บัวดี
นายช่างโยธาชำนาญงาน
ร.ค.ผอ.กองช่าง

(.....) เพื่อไปพิจารณา
นางสาวมาปรีญา นกแก้ว
ปลัดองค์การบริหารส่วนตำบลปาย

(.....) อนุมัติ
นางธิดารัตน์ บุญเปี่ยม
นายกองค์การบริหารส่วนตำบลปาย

SCALE not to scale
แบบเลขที่
จำนวนแผ่น

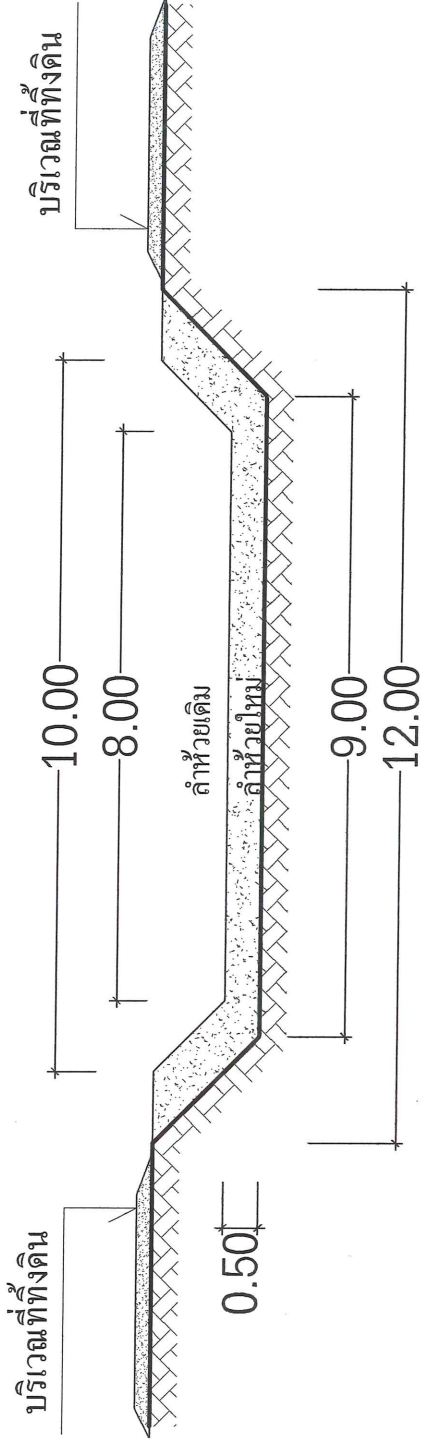

รูปตัดขยายหัวหนองลำมะตุน

ปริมาณงาน กว้างเฉลี่ย 12 เมตร.
ยาว 600 เมตร.
ลึกเฉลี่ย 0.50 เมตร.

ดินขุดและวางทิ้งไม่น้อยกว่า 4,050 ลบ.ม.